



LiFePO4

LIX 80-D HC

Lithium-Eisenphosphat-Batterien (LiFePO4)

Spezifikationen	
Nennspannung	12,8 V
Nennkapazität	80 Ah / 1024 Wh
Innenwiderstand	≤ 30 mΩ
Effizienz	99 %
Selbstentladung	≤ 1,5 % / Monat
Max. Batterieanzahl in Reihenverschaltung	4
Max. Batterieanzahl in Parallelverschaltung	4
Zykluslebensdauer	≥3000 bei 90% DoD

Ladung	
Empfohlener Ladestrom	< 40 A
Maximaler Ladestrom	120 A
Empfohlene Ladespannung	14,5 V ± 0,2 V
Float Ladespannung (Lagerung)	13,8 V ± 0,2 V
BMS Abschaltswelle (Ladung)	15,0 V ± 0,12 V
BMS Wiedereinschaltung (Ladung)	14,4 V ± 0,16 V

Entladung	
Max. Dauerentladestrom	100 A (30 min, 25 °C)
Max. Entladestrom	≤ 250 A (5 min, 25 °C)
Max. Puls-Entladestrom	≤ 500 A (3 s, 25 °C)
Empfohlene Last-Abschaltswelle	11 V
BMS Abschaltswelle (Entladung)	10 V ± 0,16 V
BMS Wiedereinschaltung (Entladung)	11,2 V ± 0,16 V

Compliance	
Zertifikate	CE (Batterie), UL1642 und IEC62133 (Zellen)
Versandklasse	UN 3480, class 9

Zulässige Temperaturbereiche	
Entladung	-20 °C bis 60 °C
Ladung	0 °C bis 45 °C
Lagerung	15 °C bis 35 °C
BMS Cut-Off-Temperatur	70 °C

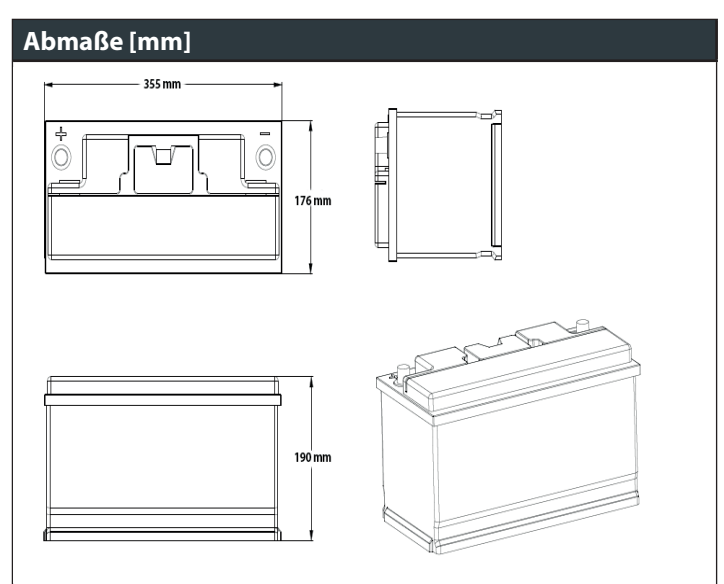

Allgemeine Informationen	
Maße (L x W x H)	(355 x 176 x 190 mm) ± 3 mm
Gewicht	11,6 kg ± 0,1 kg
Material	ABS
Schutzklasse	IP 65
Zelltyp / Chemie	Prismatisch, LiFePO4
Anschluss	M8
Artikelnummer	502-50080

Datenblatt LiFePO4 LIX 80-D HC 01.2021



LiFePO4 LIX 80-D HC

Lithium-Eisenphosphat-Batterien (LiFePO4)

VERSCHIEDENE ENTLADEGESCHWINDIGKEITEN (25 °C)

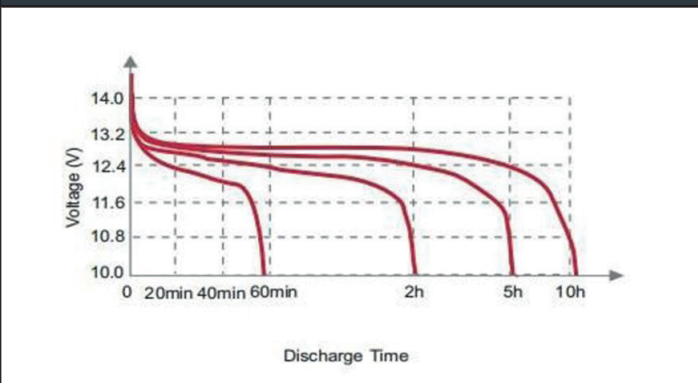

ENTLADEKURVE VERSCHIEDENE TEMPERATUREN (0.5 C)

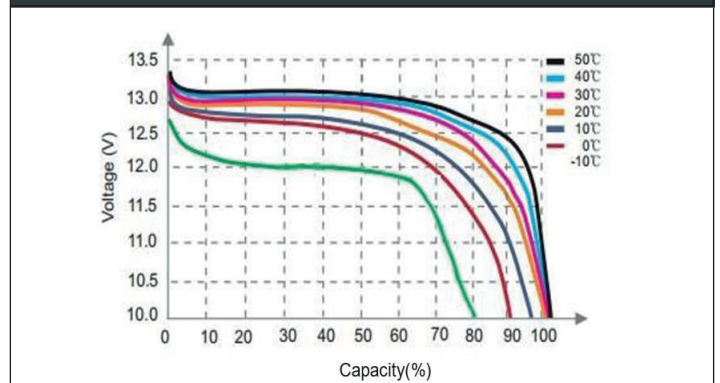

ZUSAMMENHANG LADEZUSTAND UND SPANNUNG (0.5C 25 °C)

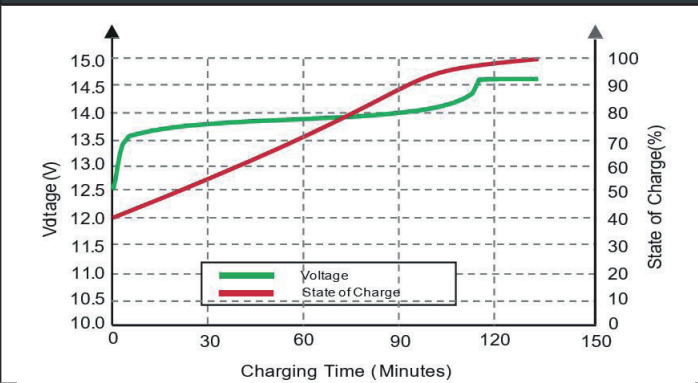

LADECHARAKTERISTIK (0.5C, 25 °C)

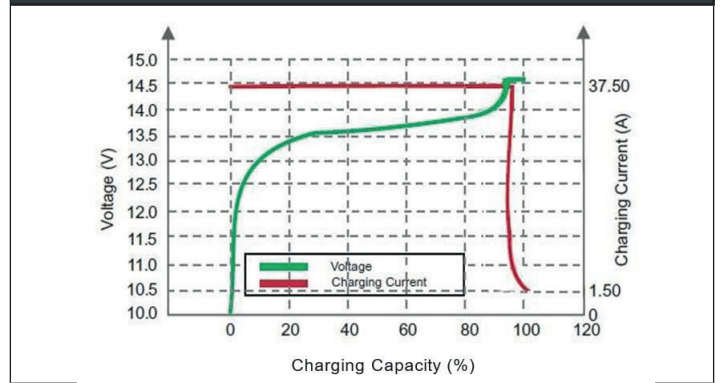

ZYKLENFESTIGKEIT IN RELATION ENTLADETIEFE

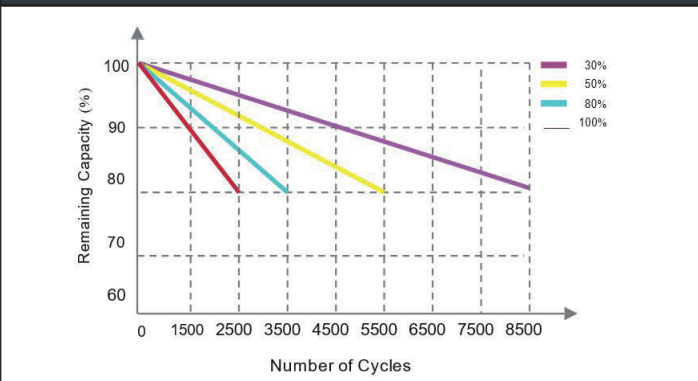

SELBSTENTLADUNG BEI VERSCHIEDENEN TEMPERATUREN

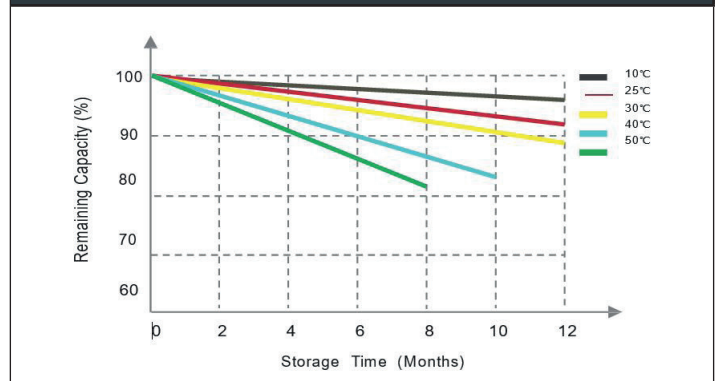

Datenblatt LIFEPO4 LIX 80-D HC01/2021